

Portabel luftkonditionering

Drift- och skötselinstruktion

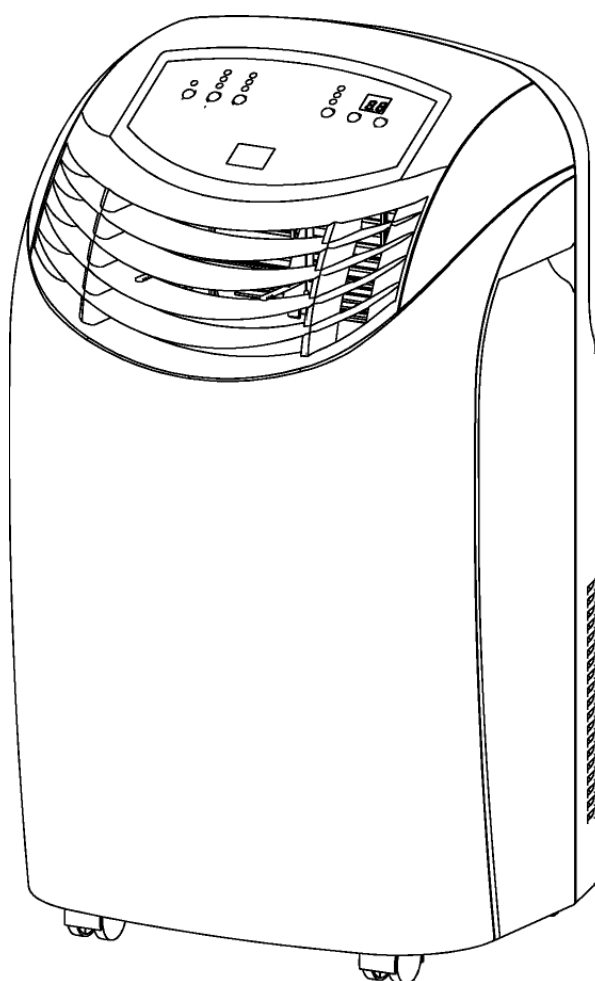

För **KCC-207EB**

Introduktion

Gratulerar till ett bra val av utrustning för att skapa ett gott klimat i din bostad, fritidsstuga eller på din arbetsplats. Utrustningen kan lätt flyttas till den plats där den behövs bäst och den installeras på bara några minuter.

Apparaten har flera funktioner. Den både cirkulerar och behandlar luften. Det betyder att apparaten kan fungera som luftkonditionering, avfuktare eller som bara fläkt.

Denna instruktion innehåller information som är nödvändig för att du ska få nytta och glädje av din nya maskin. Instruktionen innehåller också information om underhåll av maskinen och en del enkel felsökning. Använd några minuter till att läsa instruktionen. Om apparaten används och sköts på rätt sätt kommer den att ge många års problemfri funktion.

Elektriska specifikationer

1. All elinstallation måste utföras enligt lokala och nationella bestämmelser. Om du har några frågor angående nedanstående instruktioner, kontakta en behörig elektriker.
2. Kontrollera att använd spänning stämmer med det som anges på apparatens märkskylt innan apparaten ansluts.
3. Denna luftkonditionering är skyddsjordad. Använd endast jordade uttag för anslutning av apparaten. Om skarvsladd måste användas skall även denna vara skyddsjordad.

Olika delars namn

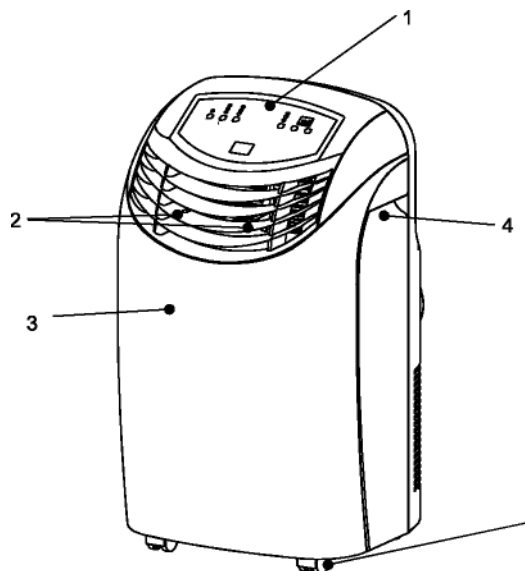

1. Kontrollpanel
2. Luftriktare
(Höger – vänster)
3. Frontpanel
4. Handtag
5. Hjul

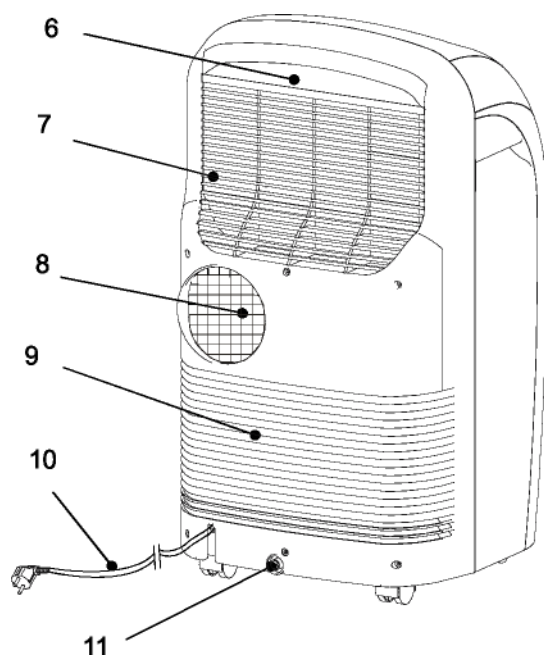

6. Filter
7. Luftintag
(Förångare)
8. Luftutsläpp
(Värmeväxling)
9. Luftintag
(Kondensor)
10. Sladd
11. Kondensvattendränering

Funktioner

Kontrollpanel

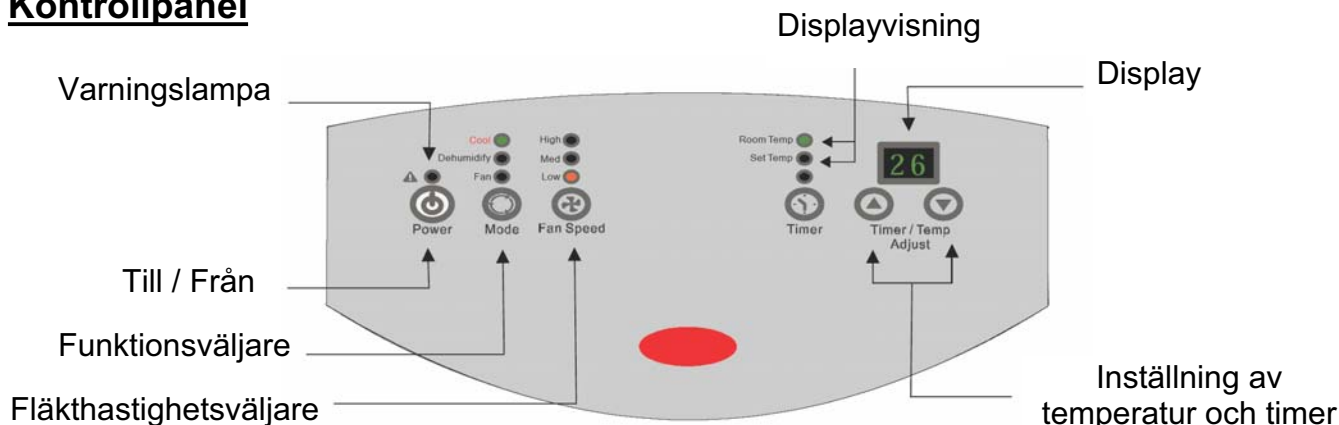

Till / från

Används för att starta och stoppa apparaten

Varningslampa

Kondensvatten kan samlas i apparaten. När den inbyggda tanken blir full tänds varningslampan och apparaten stoppas. Efter att tanken tömts återgår apparaten till normal drift.

Funktionsväljare

Funktionsväljaren har tre olika inställningsmöjligheter:

- Kylning (Cool)
- Avfuktning (Dehumidify)
- Fläkt (Fan).

Inställningen ändras med funktionsväljarknappen. En lampa visar vilken funktion som är vald.

Kylning (Cool)

När apparaten är inställd för kylning visas det av att en grön lampa är tänd. Under kylning kyls rumsluften och varm luft ventileras till uteluften via utblåsslansen. Justera fläkthastigheten och temperaturen till lämplig nivå för att få önskad komfort.

Observera: När kylsläget är inställt måste utblåsslansen monteras så att varm luft kan blåsas ut från rummet som skall kylas.

Avfuktning (Dehumidify)

Observera: När avfuktningssläget är valt skall den varma luften blåsas ut i det rum som skall avfuktas.

Indikatorlampan lyser orange när avfuktning är vald. Luften i rummet fuktas av när den passerar apparaten. I avfuktningssläge går fläkten på mellan hastighet och fläkthastigheten kan inte ändras.

Fläkt

Observera: Ingen luft behöver blåsas ut från rummet i fläktsläge.

När fläktsläget är valt cirkuleras luften i rummet utan att kylas.

Fläkthastighetsväljare

Fläkthastighetsväljaren har tre inställningsmöjligheter: Hög (High), medium och låg (Low).

Timer

Automatisk avstängning: Välj fläktsläge och tryck in timerknappen för att välja hur många timmar apparaten skall gå i kylläge innan den stängs av automatiskt.

Automatisk start: Stäng av apparaten och tryck in timerknappen för att välja hur många timmar det skall gå innan apparaten startas automatiskt i kylläge.

Inställning av temperatur och timer

Används för att ställa in timer och temperatur.

Standardvisning är rumstemperatur.

I kylläge, om "▲" eller "▼" knappen trycks in, visas den inställda temperaturen och den kan då ändras. Efter 15 sekunder återgår displayen till att visa rumstemperatur. Temperaturen kan endast ändras i kyl- och värmeläge.







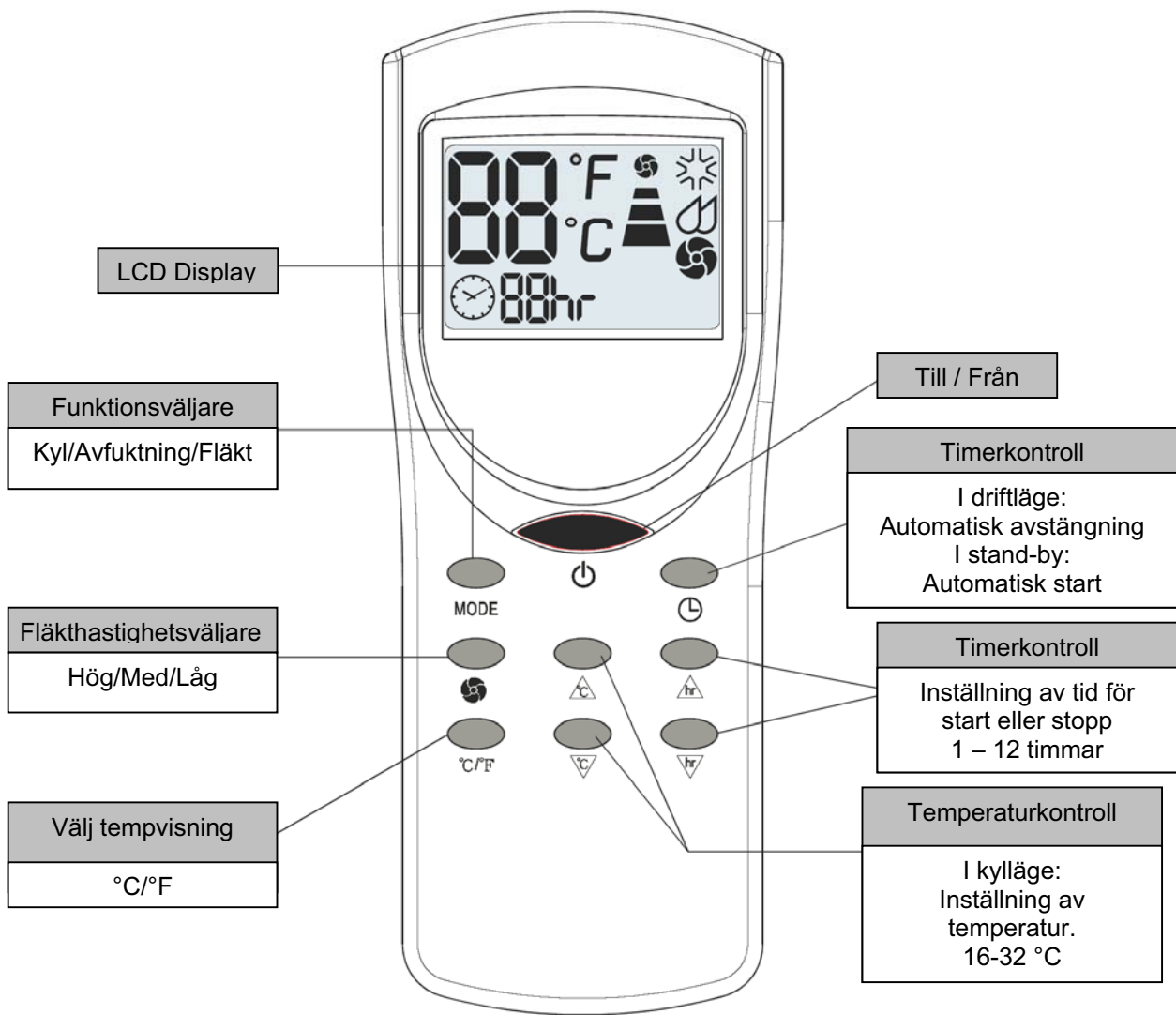

Timern kan ställas in mellan 1 och 12 timmar.

Observera: Om temp- och timerknapparna trycks in samtidigt växlar displayen mellan att visa Celsius- eller Fahrenheitgrader.

Fjärrkontroll



Symboler på LCD

	Kyl drift		Hög fläkthastighet
	Avfuktning		Medium fläkthastighet
	Fläkt		Låg fläkthastighet
	Visar inställd temperatur		
	Visar timerinställning		

Montering och installation

Anslut utblåsslangen till apparatens baksida. Dra ut slangen till önskad längd och sätt utblåsdonet i fönstret för att ventileras ut luft.

Montering och installation av utblåsslang

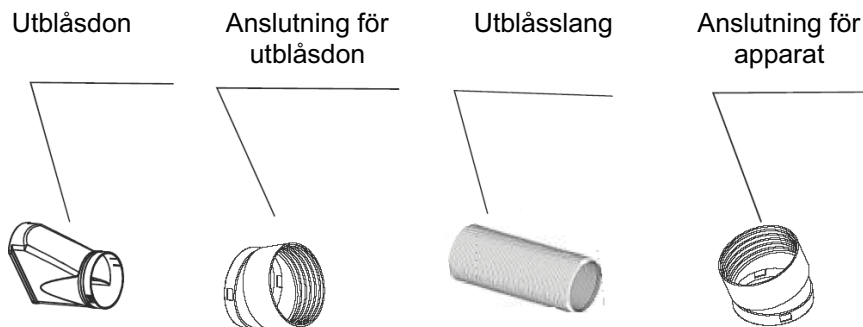

1. Montera ändarna på utblåsslangen i de två anslutningarna. Snurra slangen moturs i anslutningarna tills det tar stopp.
2. Montera anslutningen på det bakre utloppet på luftkonditioneringen genom att dra slanganslutningen över utblåset så att hakarna på slanganslutningen fester i spåren vid utblåset.
3. Montera utblåsdonet på den andra anslutningen på slangen.
4. Dra ut utblåsslangen och lägg utblåsdonet i ett fönster. Stäng fönstret så mycket som möjligt så att det håller fast utblåsdonet som det visas i bilderna.

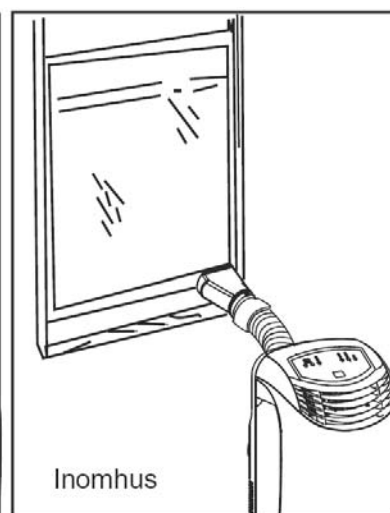
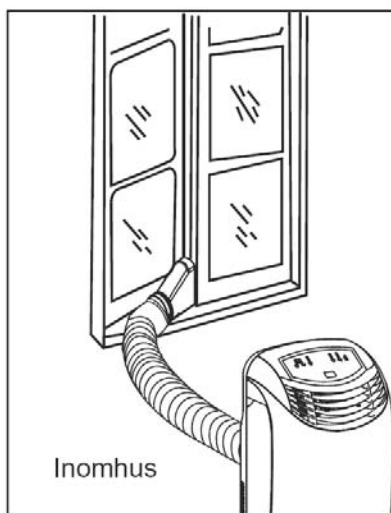
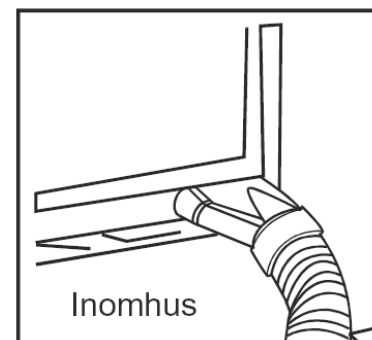
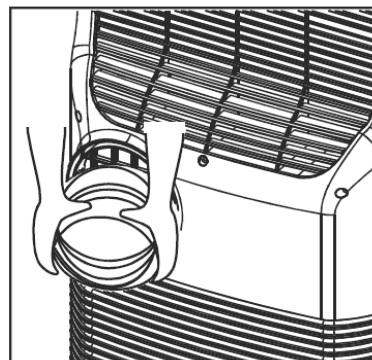

Felsökning

De följande problemfallen kan ge störningar i apparatens funktion. Kontrollera dessa punkter innan service beställs.

Problem	Lösning
Apparaten fungerar inte	<ol style="list-style-type: none">1. Internt skydd eller säkring kan ha löst ut. Vänta i tre minuter och försök att starta igen, skyddsfunktioner kan förhindra att apparaten startar.2. Batterierna i fjärrkontrollen kan vara slut.3. Kontrollera att sladden sitter ordentligt i väggkontakten.
Apparaten går bara en kort stund	<ol style="list-style-type: none">1. Om den inställda temperaturen är nära rumstemperaturen kan en sänkning av inställd temperatur lösa problemet.2. Kontrollera om någonting blockerar luften som blåses ut från apparaten. Gäller både kall och varm luft.
Apparaten låter men kyler inte	<ol style="list-style-type: none">1. Stäng alla dörrar och fönster.2. Kontrollera om någon värmekälla är i drift.3. Kontrollera luftfiltret. Rengör om nödvändigt.4. Kontrollera termostatens inställning.5. Kontrollera så att apparatens luftvägar inte är blockerade.
Apparaten fungerar inte och varningslampan för full tank lyser	<ol style="list-style-type: none">1. Dra ut gummipluggen för att tömma tanken. Se till så att vattnet inte rinner ut på golvet.2. Om det händer ofta att varningslampan för full tank lyser skall service tillkallas.

Underhåll

Underhåll av apparaten

1

Dra kontakten ur väggkontakten

Stäng av apparaten innan kontakten dras ur.



2

Torka med en mjuk och torr trasa.

Använd handvarmt vatten (under 40 °C) om apparaten är mycket smutsig.



3

Använd aldrig lösningsmedel eller andra kemikalier som kan skada apparaten vid rengöring.



4

Spruta aldrig vatten på apparaten.

Farligt!

Risk för elektrisk stöt!



Rengöring av luftfilter

Luftfiltret behöver rengöras efter cirka 1000 timmars användande av apparaten. Det skall utföras enligt nedanstående beskrivning

1

Stäng av apparaten och demontera luftfiltret.

Stäng först av apparaten och skjut sedan upp filtret.

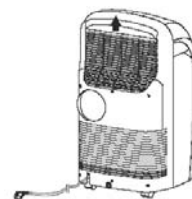

2

Rengör och återmontera luftfiltret.

Normal rengöring med dammsugare men om filtret är mycket smutsigt kan det rengöras med en mild tvållösning. Efter rengöring skall filtret torkas innan det återmonteras.



3

Rengör luftfiltret med två veckors mellanrum om luftkonditioneringen används i en mycket dammig miljö

Underhåll efter användning

1. Om apparaten inte skall användas under en period skall gummiproppen för vattendränering tas bort. Se till så att vatten inte rinner ut på golvet.
2. Låt apparaten gå en halv dag med bara fläkten igång för att torka apparaten så att mögel inte bildas i kvarstående vatten.
3. Stäng av apparaten, dra ur el-kontakten och demontera batterierna i fjärrkontrollen.
4. Rengör luftfiltret och sätt tillbaks det i apparaten.
5. Ta bort alla slangar från apparaten.

Specifikationer

Typ av apparat	Portabel luftkonditionering
Modell	KCC-207EB
Spänning/Frekvens	AC 220-240V/50Hz
Tillförd effekt	820W
Driftström	3,7A
Kyleffekt	2.05 KW
Avfuktningskapacitet	1.4 Liter/timme
Köldmedium	R-407C
Timer	12 timmar
Användningstemperatur	18 ~ 35 °C
Luftflöde	300 m ³ /timme
Dimensioner bredd x höjd x djup	43.5 cm x 77 cm x 43 cm
Vikt	28 kg

Förbrukade elektriska apparater skall inte kastas i hushållssopor. De skall i stället återlämnas till återvinningsstationer för el- och elektronikskrot.

